

# 9610

Riduttore di pressione in ottone ad azione diretta



Via Circonvallazione, 10  
13018 Valduggia (VC), Italy  
Tel: +39 0163 47891  
Fax: +39 0163 47895  
www.vironline.com



Riduttore di pressione in ottone ad azione diretta  
Filettato F/F (ISO 228/1)  
Testata secondo DIN EN 1567  
Rapporto di riduzione 10:1  
Range di pressione regolabile a valle da 0,5bar a 6bar  
(da 1,5bar a 6,0bar per DN≥32)  
Funzionamento a pistone, sistema di compensazione della pressione  
Con attacchi per manometro filettati F (1/4" ISO 228/1)

PN25 (PN16 per uso con aria)  
Esente marcatura CE (cat. secondo Art. 4.3 Dir. 2014/68/UE)

Condizioni di esercizio

- Idoneo per: acqua, da 0°C a +80°C
- Idoneo per: aria da 0°C a +80°C
- Non idoneo per: gas e liquidi gruppo 1 (Dir. 2014/68/UE)

## PARTLIST

N.	Componente	Materiale	Norma
1	Cappuccio inf.	Ottone	EN12165 CW617N
2	Guarnizione	Fasit	-
3	Otturatore	Ottone <sup>1</sup>	EN12164 CW617N
4	O-ring	NBR	-
5	Sede	Acciaio inox	AISI 303
6	Corpo	Ottone	EN12165 CW617N
7	Tappo laterale	Resina acetlica	-
8	Diaframma	Ottone	EN12164 CW617N
9	O-ring diaframma	NBR	-
10	Cappuccio sup.	Ottone	EN12165 CW617N
11	Molla	Acciaio cadmiato	-
12	Ghiera	Resina acetlica	-
13	Premimolla	Ottone	EN12165 CW617N

<sup>1</sup>Acciaio inox AISI 303 per DN≥32

## DIMENSIONI

DN	G	HA [mm]	HB [mm]	L [mm]	Portate <sup>1</sup> [m <sup>3</sup> /h]	Peso [g]
015	1/2"	43	77	75	0,5-3,0	790
020	3/4"	43	77	76	1,0-4,8	860
025	1"	61	99	91	2,0-6,0	1340
032	1 1/4"	70	150	116	4,0-8,0	2090
040	1 1/2"	70	150	125	4,5-8,5	2180
050	2"	83	167	140	7,5-10	3100
065	2 1/2"	90	170	148	8,5-11	4100
080	3"	102	183	177	10-13,2	5520
100	4"	110	200	190	12-15,6	6970

<sup>1</sup>Portata consigliata, la portata massima è circa il doppio di quella indicata

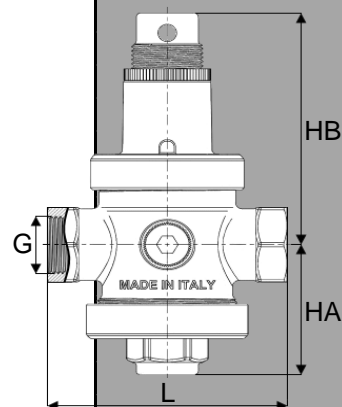
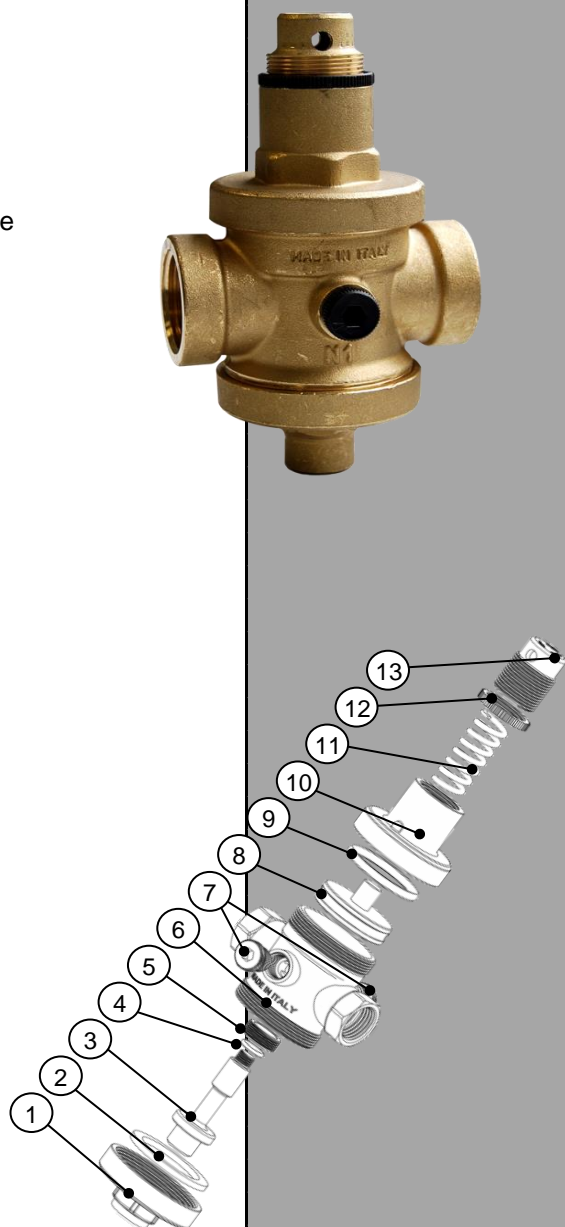

170915

# DIMENSIONAMENTO

Per scegliere il riduttore di pressione Fig. 9610 più appropriato per la propria applicazione è necessario innanzitutto determinare la portata di progetto (ovvero la portata massima totale attesa sulla rete idrosanitaria servita). Per il calcolo di tale portata fare riferimento alle normative nazionali vigenti.

Selezionare dunque un diametro che intersechi la portata di progetto così calcolata in accordo alle indicazioni fornite dalle linee tratteggiate.

Nell'esempio a fianco, con una portata di progetto di 2m<sup>3</sup>/h è consigliabile per applicazioni domestiche l'utilizzo di un riduttore DN25 o superiore. L'utilizzo di riduttori DN15 andrebbe invece relegata ad applicazioni di tipo industriale.

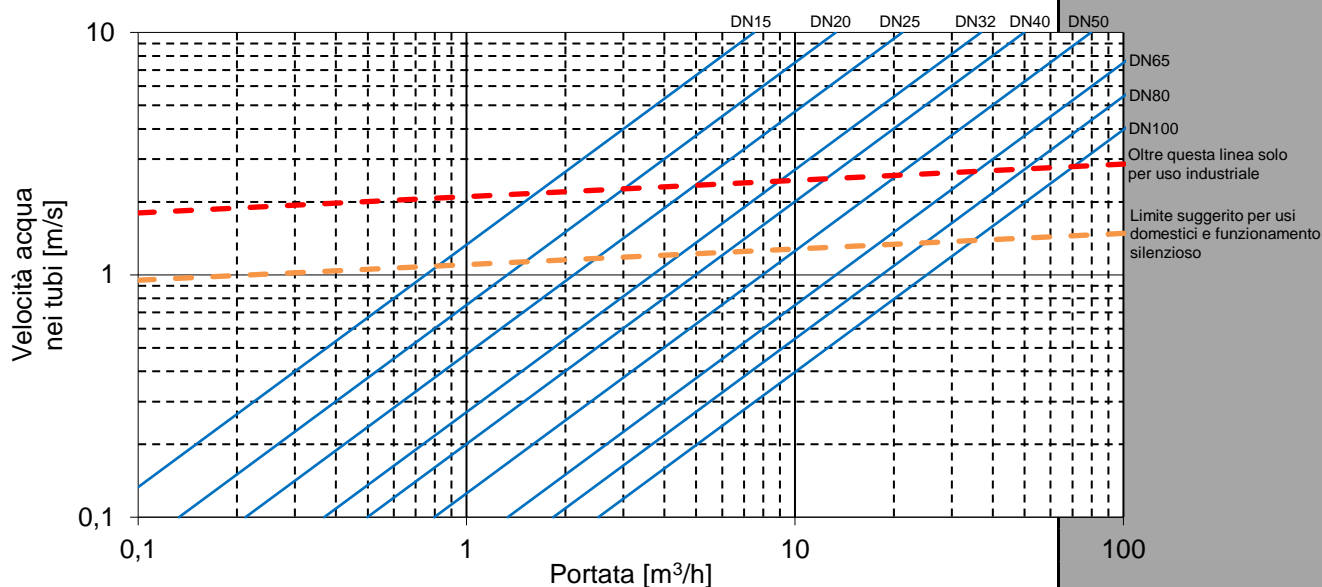
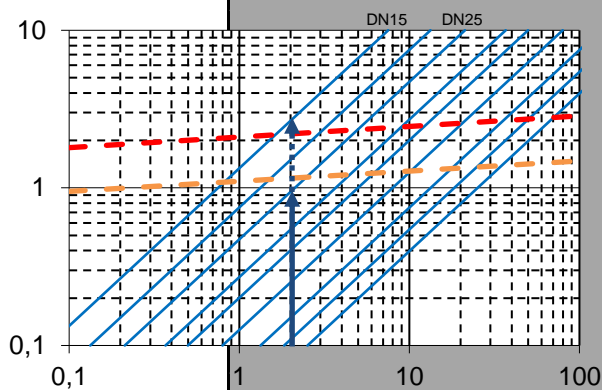

I riduttori di pressione Fig. 9610 hanno un rapporto di riduzione massimo di 10:1, ovvero possono ridurre la pressione in entrata fino a 10 volte senza incorrere in fenomeni di cavitazione.

La cavitazione può portare ad una veloce usura dei componenti interni del riduttore e deve pertanto essere evitata.

Nei casi in cui sia necessario ridurre la pressione in uscita a meno di un decimo di quella in entrata è comunque possibile installare due riduttori di pressione in serie.

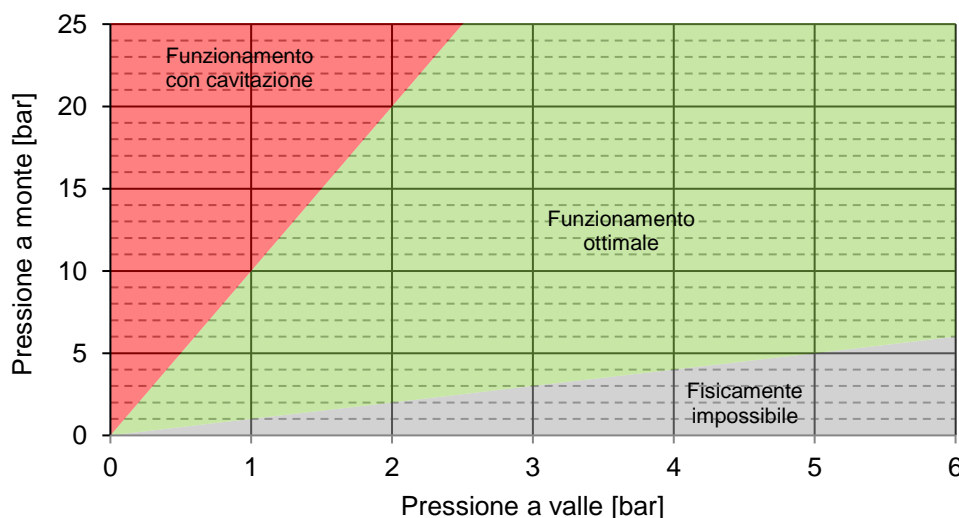

Via Circonvallazione, 10  
13018 Valduggia (VC), Italy  
Tel: +39 0163 47891  
Fax: +39 0163 47895  
www.vironline.com

## PREREGOLAZIONE

I riduttori di pressione Fig. 9610 sono preparati ad una pressione in uscita di 3bar. Tale pressione può essere modificata agendo, ad impianto chiuso, sul premimolla:

- allentare la ghiera;
- ruotare il premimolla con uno strumento (ad esempio un cacciavite) in senso orario per aumentare il valore di taratura o antiorario per diminuirlo; se si è installato un manometro (opzionale) sulle apposite prese sarà possibile leggervi il valore di pressione impostato;
- serrare nuovamente la ghiera.

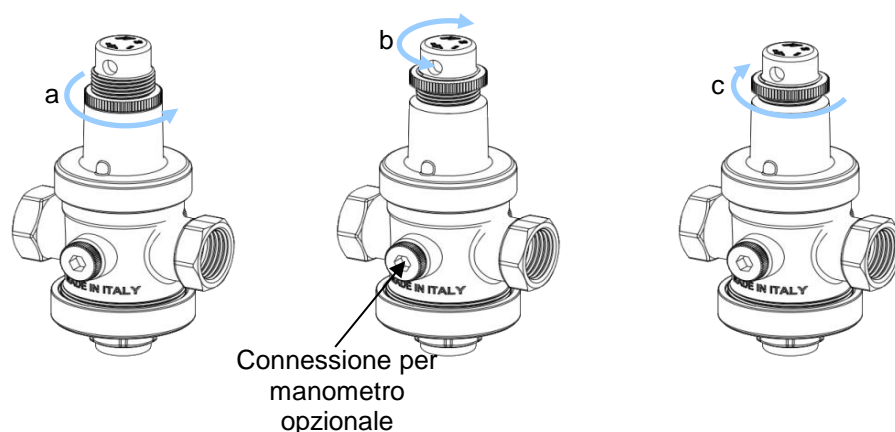

La pressione così impostata verrà mantenuta fintanto che l'impianto è chiuso, al passaggio dell'acqua il riduttore di pressione genererà una perdita di carico che andrà a sottrarsi al valore impostato.

Questa perdita di carico, funzione della portata passante per il riduttore, può essere stimata con il grafico che segue.

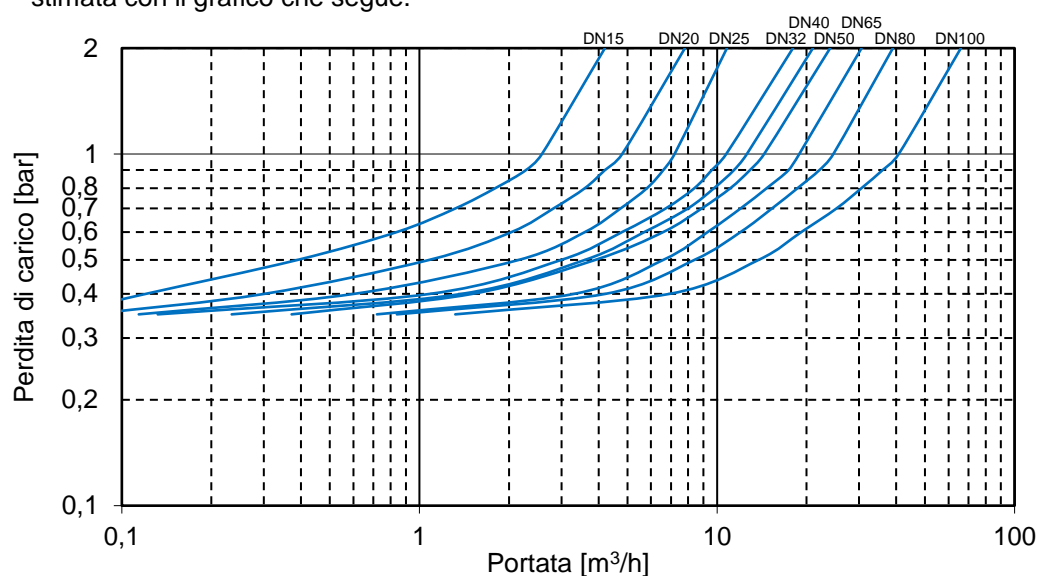

Via Circonvallazione, 10  
13018 Valduggia (VC), Italy  
Tel: +39 0163 47891  
Fax: +39 0163 47895  
www.vironline.com

# INSTALLAZIONE

Installare il riduttore di pressione in modo che la direzione del flusso sia conforme con la freccia presente sul corpo delle valvole. Il riduttore può essere installato in qualsiasi posizione orizzontale o verticale.

Il riduttore di pressione può essere danneggiato da impurità presenti nell'acqua; al fine di proteggere non solo il riduttore, ma anche tutti gli apparecchi a valle nell'impianto (miscelatori termostatici, rubinetteria sanitaria, docce, ecc.) consigliamo di installare un filtro a monte del riduttore di pressione.

Nel caso siano presenti nell'impianto a valle del riduttore di pressione apparecchi per la produzione/accumulo di acqua calda o tubazioni esposte a sbalzi termici, è possibile che si verifichi un aumento della pressione a valle del riduttore. Ciò non è dovuto ad un suo malfunzionamento bensì all'incremento di volume dell'acqua conseguente alla variazione di temperatura della stessa. Per eliminare il problema è consigliata l'installazione di un vaso di espansione tra tali dispositivi e il riduttore di pressione.

Si raccomanda infine di inserire nell'impianto un dispositivo anti-colpo d'ariete al fine di evitare cedimenti nei componenti interni del riduttore di pressione dovuti a violenti ritorni di pressione.

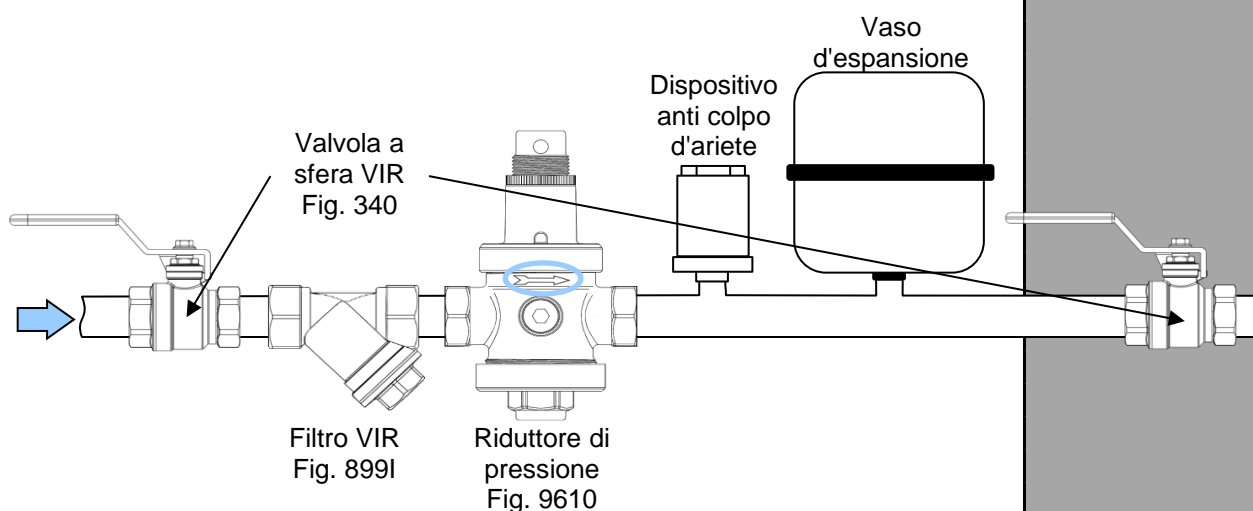

Via Circonvallazione, 10  
13018 Valduggia (VC), Italy  
Tel: +39 0163 47891  
Fax: +39 0163 47895  
[www.vironline.com](http://www.vironline.com)