

Serie 9500

Valvola di bilanciamento in bronzo ad orifizio variabile



Via Circonvallazione, 10
13018 Valduggia (VC), Italy
Tel: +39 0163 47891
Fax: +39 0163 47895
www.vironline.com



Valvola di bilanciamento in bronzo ad orifizio variabile
Filettata F/F (ISO 228/1)
Design secondo BS7350
Tolleranza sui K_v nominali a valvola completamente aperta $\pm 5\%$
(vedere paragrafo misura portate, test secondo BS7350)
Disponibile nelle versioni:

- Fig. 9500, con scarichi lavorati ($1/4$ " ISO 7/1Rp) tappati (permette successivo montaggio delle prese)
 - Fig. 9505, con prese pressione
 - Fig. 9506, con prese pressione (alta pressione con scarico)
- Conforme WRAS, STF e TR CU 010

PN25 (Max 25bar fino a 110°C, max 20bar oltre)
Esente marcatura CE (cat. secondo Art. 4.3 Dir. 2014/68/UE)

Condizioni di esercizio

- Idoneo per: acqua, da -10°C a +130°C
sotto 0°C solo per acqua additivata con antigelo
oltre 100°C solo con additivi che prevengano l'ebollizione
(utilizzabili miscele di glicole etilenico o glicole propilenico fino al 50%)
- Non idoneo per: gas gruppo 1 e 2, liquidi gruppo 1 (Dir. 2014/68/UE)

EAC

STF

WRAS

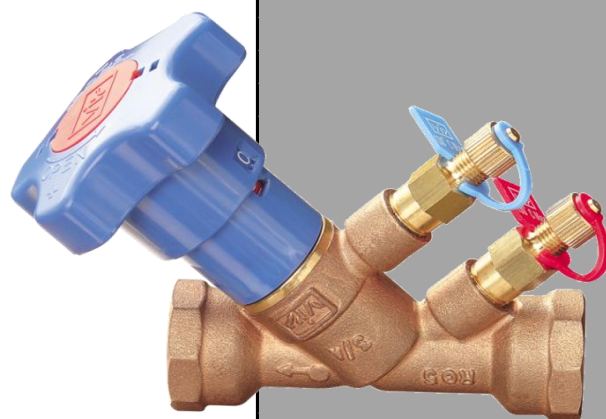

PARTLIST

N.	Componente	Materiale	Norma
1	Corpo	Bronzo	EN1982 CB491K
2	Cono di bilanc. ¹	Ottone DZR	EN12164 CW602N
3	Disco guarn.	PTFE	-
4	Disco otturatore ²	Ottone DZR	EN12164 CW602N
5	O-ring otturatore ²	EPDM Perox	-
6	Stelo	Ottone DZR	EN12164 CW602N
7	O-ring stelo	EPDM Perox	-
8	Riduzione ²	Ottone DZR	EN12165 CW602N
9	Asta manovra	Ottone	EN12164 CW617N
10	Vitone	Ottone DZR	EN12164 CW602N
11	Seeger di ritegno	Acciaio per molle	-
12	Vite a grano	Acciaio	-
13	Volantino	ABS (blu)	-
14	Dado	Acciaio zincato	EN10025 Fe42
15	Presse / tappo	Ottone DZR ³	EN12164 CW602N

¹Integrale con lo stelo per DN10

²Solo sulle misure DN32, DN40 e DN50

³Presse pressione con guarnizioni in EPDM e cravatte in polipropilene

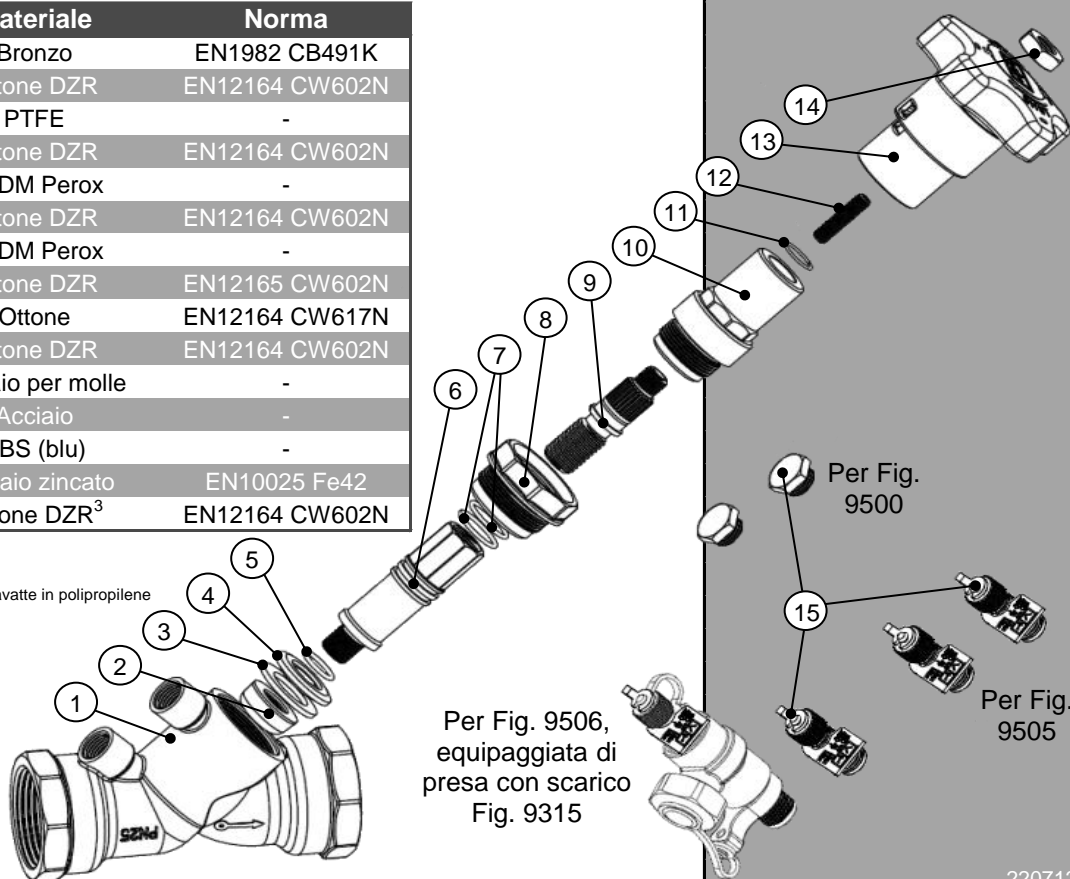

Per Fig. 9506,
equipaggiata di
presa con scarico
Fig. 9315

Per Fig.
9500

Per Fig.
9505

220712

DIMENSIONI

DN	G	H [mm]	L [mm]	B [mm]	ØV [mm]	Peso [g]	Portate [l/s]
010	3/8"	91,0	77,0	12,5	70	474	0,017-0,074
015	1/2"	90,0	90,0	17,5	70	505	0,062-0,148 ¹
020	3/4"	90,0	102,0	18,0	70	565	0,138-0,325 ¹
025	1"	90,0	110,0	19,0	70	705	0,258-0,603 ¹
032	1 1/4"	116,0	121,0	22,0	70	1005	0,540-1,250 ¹
040	1 1/2"	116,0	142,0	24,0	70	1355	0,810-1,88 ¹
050	2"	116,0	161,0	27,0	70	1925	1,52-3,51 ¹

¹Intervallo di applicabilità portate consigliato (BS7350)

Se utilizzati manometri differenziali diversi da quelli proposti da VIR verificare che la portata di applicabilità minima sia compatibile con la sensibilità dello strumento di misura (c.f.r. paragrafo misura portate)

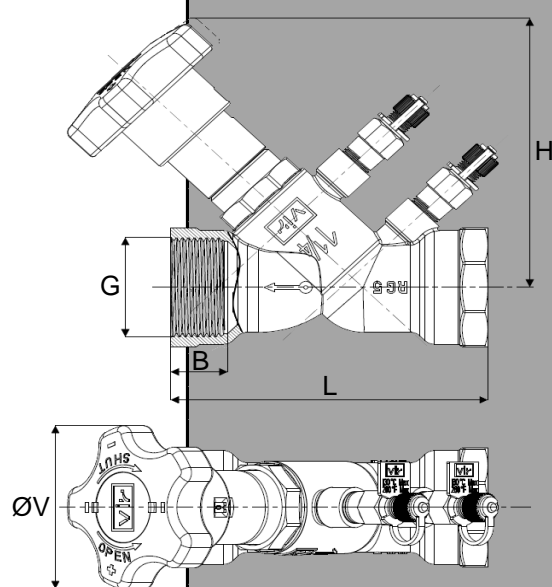

MISURA PORTATE

Regolaz. Volantino	K _v [m³/h @ 1bar]						
	010	015	020	025	032	040	050
0,5	0,09	0,37	0,40	1,40	1,40	2,70	3,90
0,6	0,11	0,40	0,44	1,58	2,12	2,85	4,23
0,7	0,13	0,44	0,50	1,70	2,60	3,00	5,00
0,8	0,15	0,47	0,57	1,80	2,92	3,16	5,97
0,9	0,17	0,52	0,64	1,89	3,13	3,32	6,94
1,0	0,19	0,55	0,70	2,00	3,30	3,50	7,80
1,1	0,21	0,60	0,75	2,12	3,42	3,69	8,47
1,2	0,24	0,64	0,77	2,26	3,56	3,94	8,98
1,3	0,26	0,68	0,80	2,40	3,70	4,10	9,40
1,4	0,30	0,71	0,84	2,50	3,90	4,29	9,98
1,5	0,33	0,75	0,90	2,60	4,10	4,50	10,60
1,6	0,37	0,78	0,95	2,74	4,23	4,68	11,32
1,7	0,40	0,81	1,00	2,90	4,40	4,90	12,10
1,8	0,43	0,87	1,07	3,06	4,61	5,23	12,94
1,9	0,47	0,91	1,14	3,27	4,86	5,62	13,84
2,0	0,50	0,94	1,20	3,50	5,10	6,10	14,80
2,1	0,53	0,97	1,25	3,76	5,53	6,67	15,80
2,2	0,57	1,00	1,29	4,03	5,95	7,37	16,84
2,3	0,60	1,06	1,30	4,30	6,50	8,20	17,90
2,4	0,63	1,10	1,39	4,56	6,97	9,05	18,92
2,5	0,66	1,18	1,50	4,80	7,60	10,00	19,90
2,6	0,69	1,26	1,57	4,96	8,13	10,78	20,81
2,7	0,71	1,35	1,70	5,10	8,60	11,60	21,70
2,8	0,74	1,49	1,85	5,24	9,32	12,53	22,45
2,9	0,78	1,63	2,02	5,37	9,86	13,38	23,20
3,0	0,81	1,75	2,20	5,50	10,40	14,10	23,90
3,1	0,84	1,93	2,43	5,60	10,66	15,00	24,62
3,2	0,87	2,08	2,67	5,71	10,86	15,74	25,29
3,3	0,90	2,25	2,90	5,80	10,90	16,60	25,90
3,4	0,91	2,35	3,15	5,91	11,06	17,06	26,56
3,5	0,92	2,44	3,40	6,00	11,20	17,60	27,20
3,6	0,93	2,46	3,61	6,10	11,25	18,13	27,74
3,7	0,94	2,50	3,80	6,18	11,31	18,57	28,30
3,8	0,95	2,55	3,96	6,26	11,47	18,94	28,83
3,9	0,96	2,60	4,06	6,34	11,69	19,24	29,34
4,0	0,97	2,67	4,10	6,40	12,00	19,50	29,80

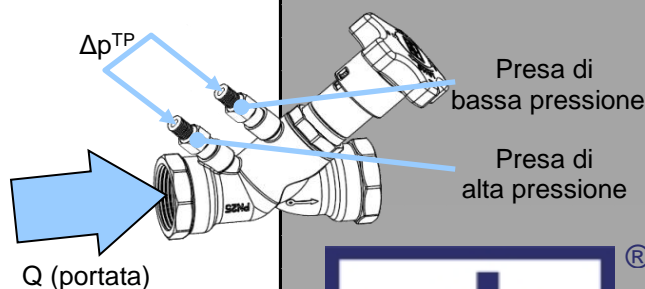
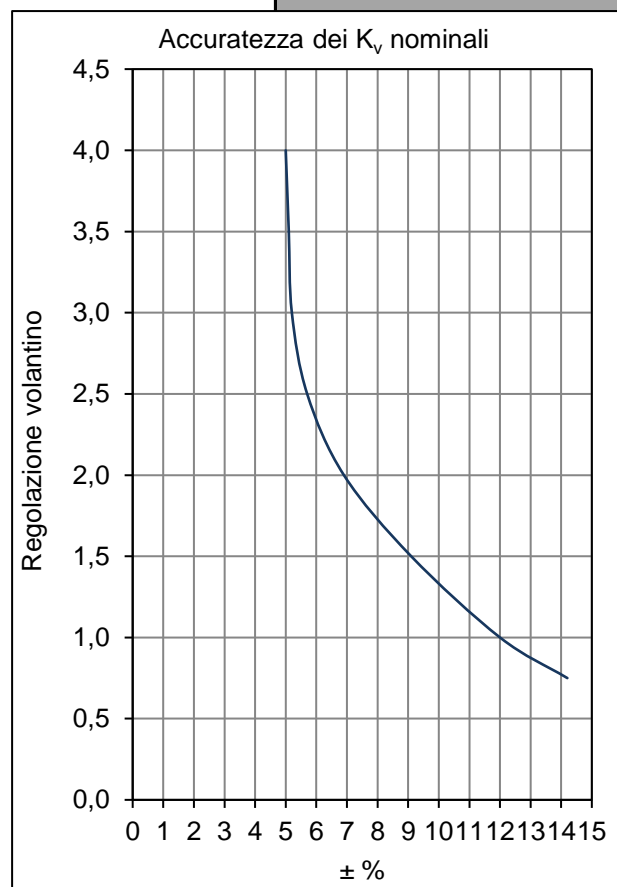

$$Q = \frac{K_v \cdot \sqrt{\Delta p^{TP}}}{36}$$

Funzione che lega portata Q (in l/s) e Δp misurata alle prese di pressione (in kPa). Il K_v varia in funzione della regolazione del volante come da tabella. La portata minima misurabile per ogni diametro può essere calcolata utilizzando nella formula la minima Δp misurabile dal manometro differenziale utilizzato. Il design delle valvole è tuttavia ottimizzato per il funzionamento all'interno del range precedentemente consigliato e indicato dal BS7350.



Via Circonvallazione, 10
13018 Valduggia (VC), Italy
Tel: +39 0163 47891
Fax: +39 0163 47895
www.vironline.com

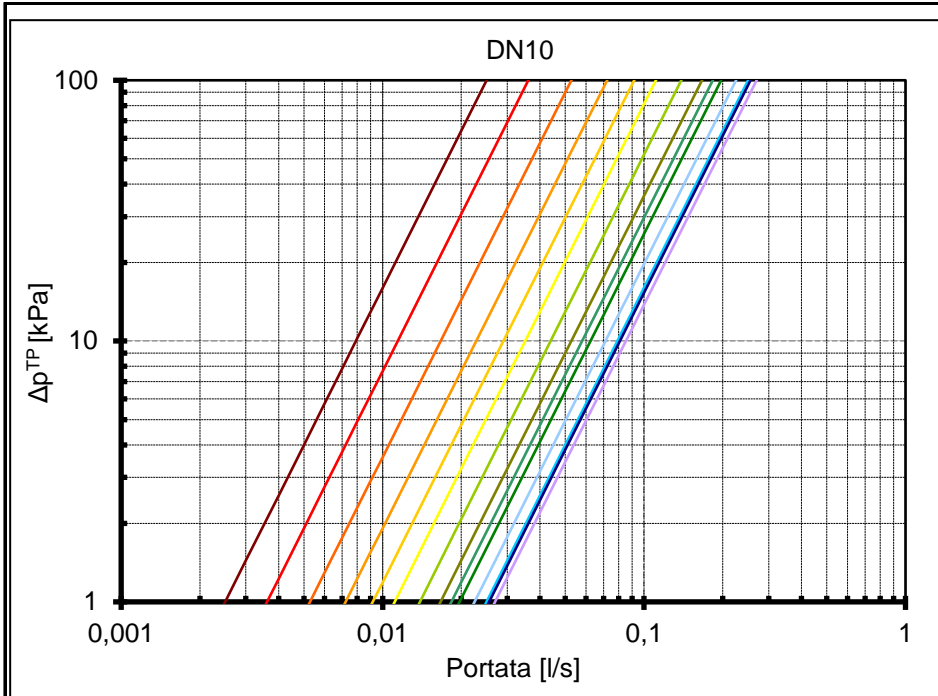

**Regolazione
volantino**

- 0,5
- 0,7
- 1,0
- 1,3
- 1,5
- 1,7
- 2,0
- 2,3
- 2,5
- 2,7
- 3,0
- 3,3
- 3,5
- 4,0

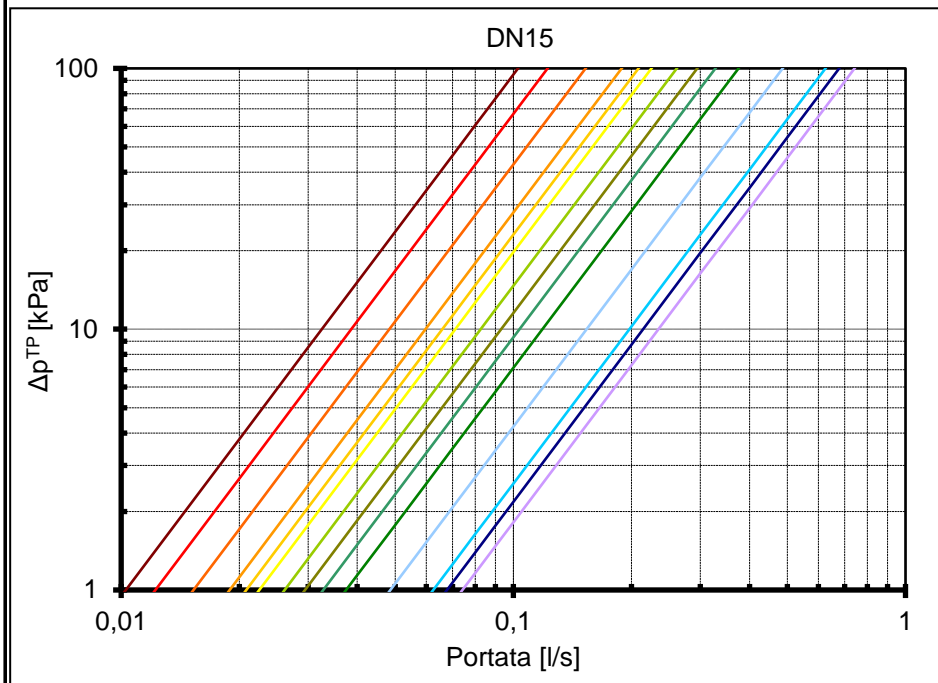

**Regolazione
volantino**

- 0,5
- 0,7
- 1,0
- 1,3
- 1,5
- 1,7
- 2,0
- 2,3
- 2,5
- 2,7
- 3,0
- 3,3
- 3,5
- 4,0

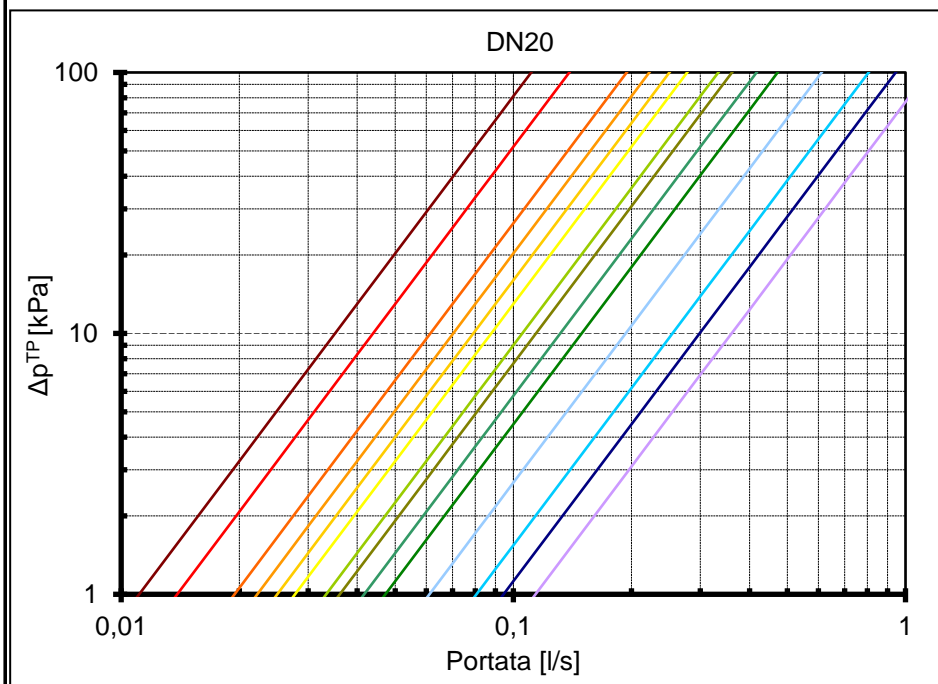

**Regolazione
volantino**

- 0,5
- 0,7
- 1,0
- 1,3
- 1,5
- 1,7
- 2,0
- 2,3
- 2,5
- 2,7
- 3,0
- 3,3
- 3,5
- 4,0



Via Circonvallazione, 10
13018 Valduggia (VC), Italy
Tel: +39 0163 47891
Fax: +39 0163 47895
www.vironline.com

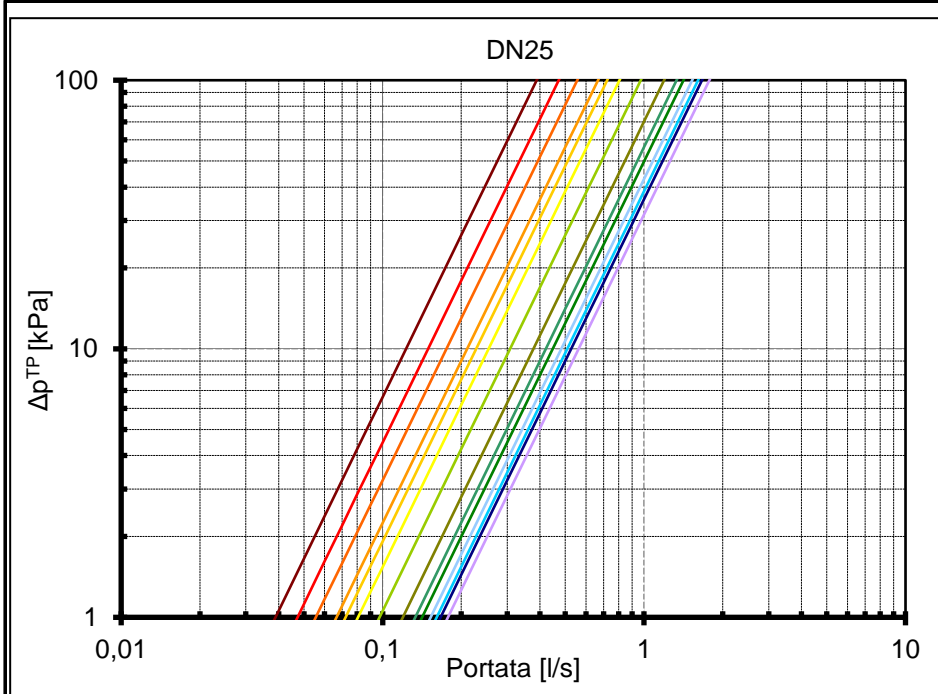

Regolazione

volantino

- 0,5
- 0,7
- 1,0
- 1,3
- 1,5
- 1,7
- 2,0
- 2,3
- 2,5
- 2,7
- 3,0
- 3,3
- 3,5
- 4,0

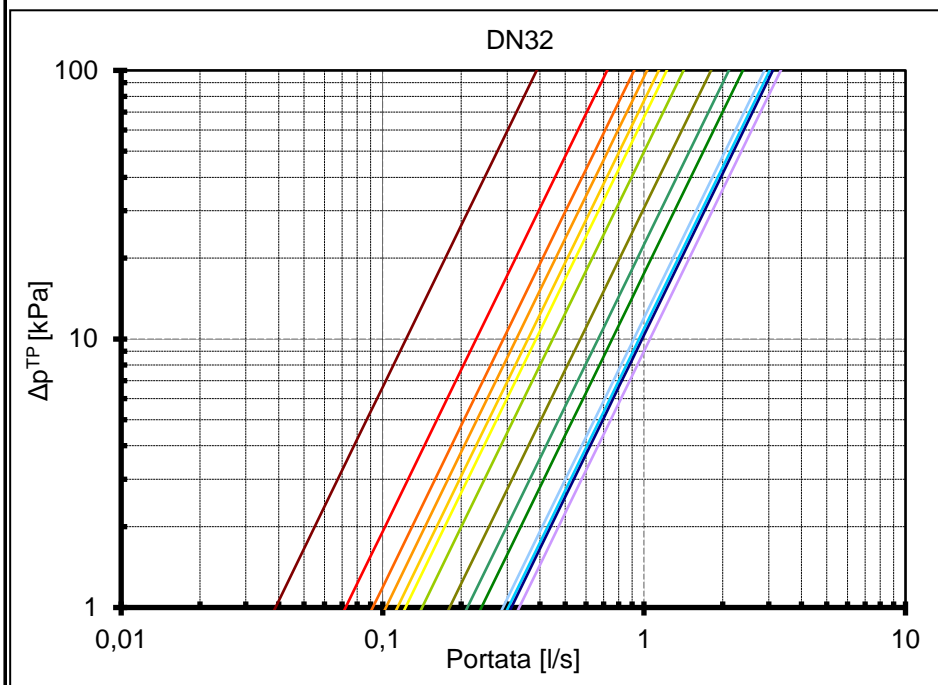

Regolazione

volantino

- 0,5
- 0,7
- 1,0
- 1,3
- 1,5
- 1,7
- 2,0
- 2,3
- 2,5
- 2,7
- 3,0
- 3,3
- 3,5
- 4,0

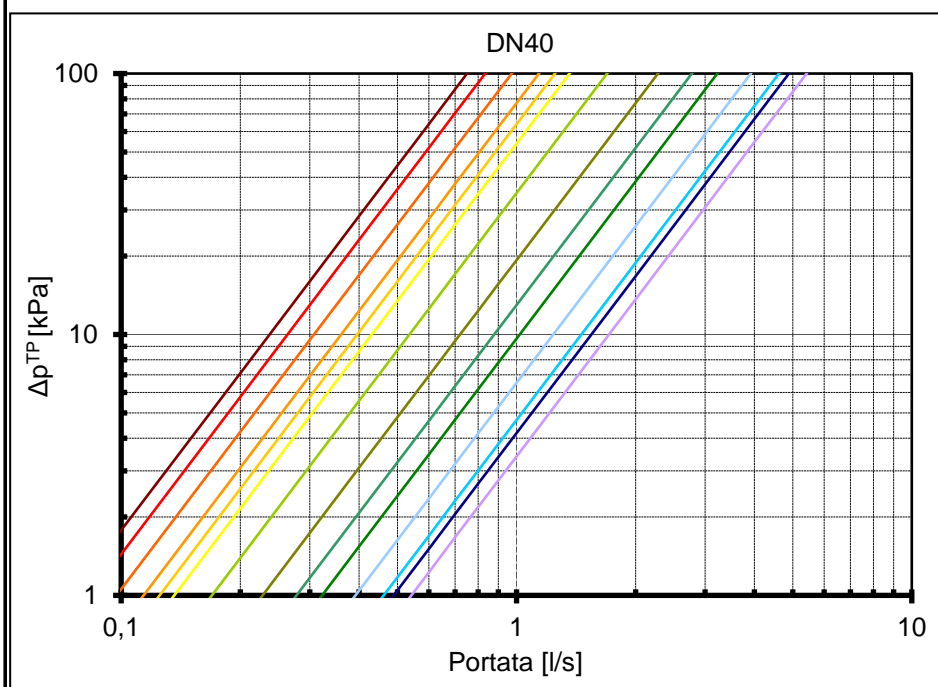

Regolazione

volantino

- 0,5
- 0,7
- 1,0
- 1,3
- 1,5
- 1,7
- 2,0
- 2,3
- 2,5
- 2,7
- 3,0
- 3,3
- 3,5
- 4,0



Via Circonvallazione, 10
13018 Valduggia (VC), Italy
Tel: +39 0163 47891
Fax: +39 0163 47895
www.vironline.com

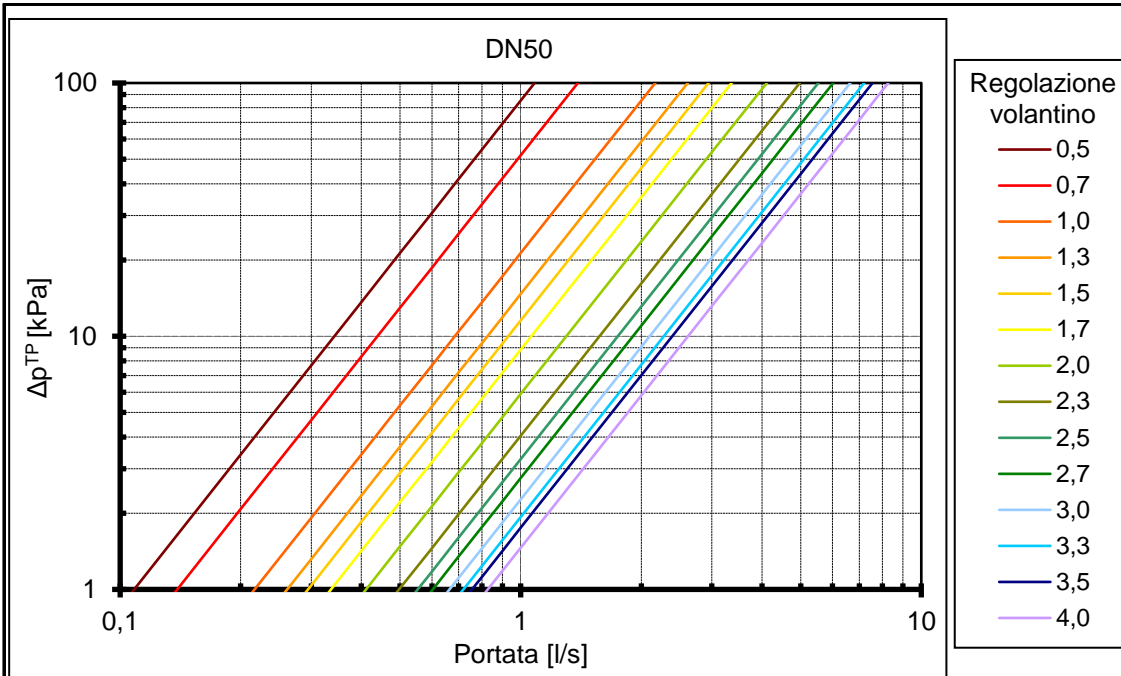

CALCOLO PERDITE DI CARICO

Regolaz. volantino	K_v [m ³ /h @ 1bar]						
	010	015	020	025	032	040	050
0,5	0,09	0,37	0,40	1,40	1,40	2,70	3,90
0,6	0,11	0,40	0,44	1,58	2,12	2,85	4,23
0,7	0,13	0,44	0,50	1,70	2,60	3,00	5,00
0,8	0,15	0,47	0,57	1,80	2,92	3,16	5,97
0,9	0,17	0,52	0,64	1,89	3,13	3,32	6,94
1,0	0,19	0,55	0,70	2,00	3,30	3,50	7,80
1,1	0,21	0,60	0,75	2,12	3,42	3,69	8,47
1,2	0,24	0,64	0,77	2,26	3,56	3,94	8,98
1,3	0,26	0,68	0,80	2,40	3,70	4,10	9,40
1,4	0,30	0,71	0,84	2,50	3,90	4,29	9,98
1,5	0,33	0,75	0,90	2,60	4,10	4,50	10,60
1,6	0,37	0,78	0,95	2,74	4,23	4,68	11,32
1,7	0,40	0,81	1,00	2,90	4,40	4,90	12,10
1,8	0,43	0,87	1,07	3,06	4,61	5,23	12,94
1,9	0,47	0,91	1,14	3,27	4,86	5,62	13,84
2,0	0,50	0,94	1,20	3,50	5,10	6,10	14,80
2,1	0,53	0,97	1,25	3,76	5,53	6,67	15,80
2,2	0,57	1,00	1,29	4,03	5,95	7,37	16,84
2,3	0,60	1,06	1,30	4,30	6,50	8,20	17,90
2,4	0,63	1,10	1,39	4,56	6,97	9,05	18,92
2,5	0,66	1,18	1,50	4,80	7,60	10,00	19,90
2,6	0,69	1,26	1,57	4,96	8,13	10,78	20,81
2,7	0,71	1,35	1,70	5,10	8,60	11,60	21,70
2,8	0,74	1,49	1,85	5,24	9,32	12,53	22,45
2,9	0,78	1,63	2,02	5,37	9,86	13,38	23,20
3,0	0,81	1,75	2,20	5,50	10,40	14,10	23,90
3,1	0,84	1,93	2,43	5,60	10,66	15,00	24,62
3,2	0,87	2,08	2,67	5,71	10,86	15,74	25,29
3,3	0,90	2,25	2,90	5,80	10,90	16,60	25,90
3,4	0,91	2,35	3,15	5,91	11,06	17,06	26,56
3,5	0,92	2,44	3,40	6,00	11,20	17,60	27,20
3,6	0,93	2,46	3,61	6,10	11,25	18,13	27,74
3,7	0,94	2,50	3,80	6,18	11,31	18,57	28,30
3,8	0,95	2,55	3,96	6,26	11,47	18,94	28,83
3,9	0,96	2,60	4,06	6,34	11,69	19,24	29,34
4,0	0,97	2,67	4,10	6,40	12,00	19,50	29,80

$$\Delta p = \left(\frac{36 \cdot Q}{K_v} \right)^2$$

Funzione che lega portata Q (in l/s) e perdita di carico Δp teorica della valvola (in kPa). Il K_v varia in funzione della regolazione del volantino come da tabella.

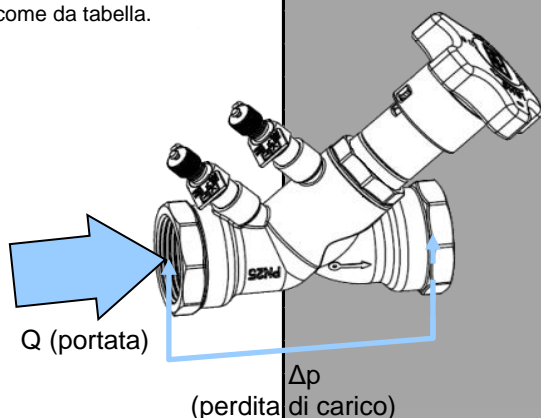

Via Circonvallazione, 10
13018 Valduggia (VC), Italy
Tel: +39 0163 47891
Fax: +39 0163 47895
www.vironline.com

Copia della tabella riportata nel paragrafo misura portate
 Δp (perdita di carico) circa uguale a Δp_{TP}

INSTALLAZIONE

Per ottenere prestazioni ottimali installare la valvola su una tubazione con lo stesso diametro nominale facendola precedere e seguire da un tratto di tubo rettilineo come da indicazioni in figura.

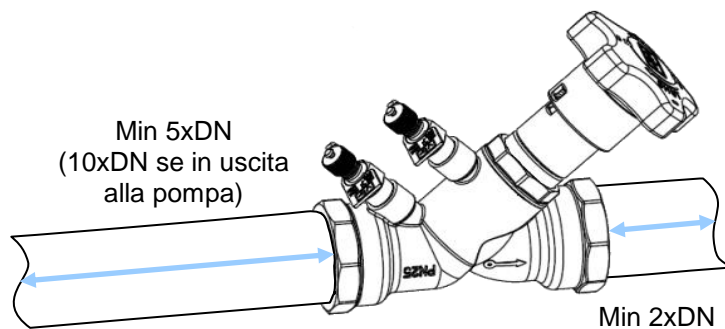

Via Circonvallazione, 10
13018 Valduggia (VC), Italy
Tel: +39 0163 47891
Fax: +39 0163 47895
www.vironline.com

PREREGOLAZIONE

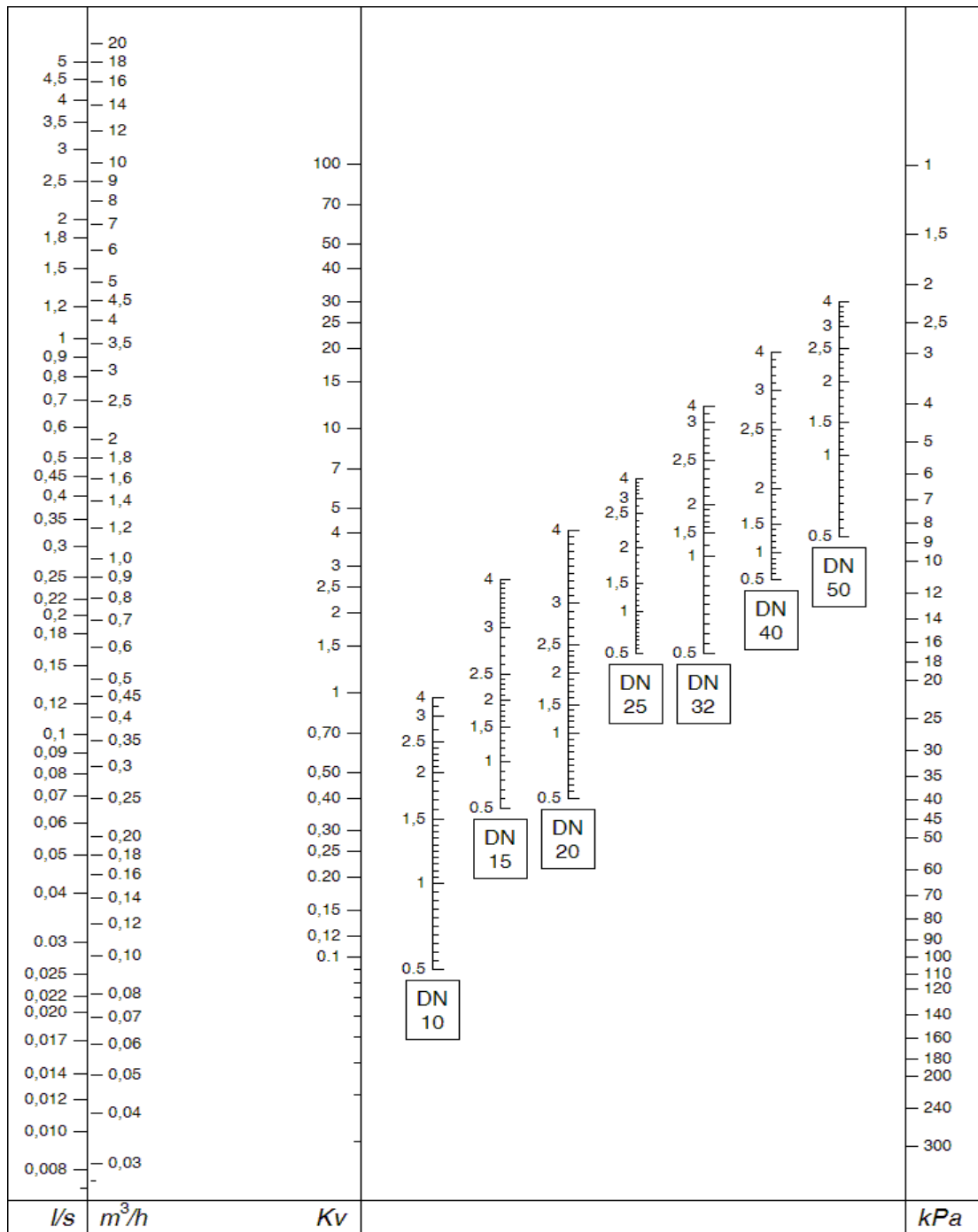

Data la portata e la perdita di carico di progetto é possibile stimare la posizione di prerregolazione della valvola attraverso la tabella sopra:

- 1) disegnare una linea che unisce portata e perdita di carico di progetto;
- 2) determinare il K_v di progetto come punto di intersezione tra l'asse K_v e la linea disegnata;
- 3) disegnare una linea orizzontale tra il punto di intersezione precedentemente identificato e l'asse specifico del DN valvola;
- 4) l'intersezione identifica la regolazione volantino da impostare.

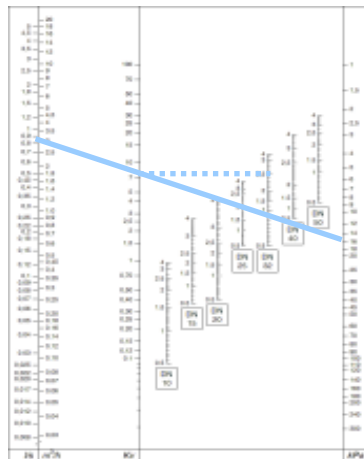

Nell'esempio per portata di progetto 3m³/h e Δp 16kPa risulta per una valvola DN32 una regolazione volantino di 2,5



Via Circonvallazione, 10
13018 Valduggia (VC), Italy
Tel: +39 0163 47891
Fax: +39 0163 47895
www.vironline.com